



# Ürün Kataloğu

# 2026

## Kent Mobilyaları

Playsan'ın Yeni Kent Mobilyaları  
2026 Kataloğu İle Tanışın



+90 537 958 02 63  
+90 530 185 67 89



[www.playsan.com](http://www.playsan.com)



Büyükayacak OSB,  
Yaylacık Cd. No:34,  
42210 Selçuklu/Konya

## Tasarım, Güvenlik ve Eğlence Hepsi Bir Arada

Playsan, mühendislik bakış açısını çocukların dünyasıyla buluşturan bir oyun parkları üreticisidir.

Tasarımından üretimine kadar tüm süreçlerde kaliteyi, güvenliği ve devamlılığı esas alır. Bugün birçok ülkede tercih edilen Playsan ürünleri, çocuklara güvenli oyun alanları sunarken şehirlere estetik katar.

Her proje, çocukların hayal gücünü desteklemek için özel olarak tasarlanmış ve titizlikle üretilmiştir. Yenilikçi çözümleri ve çevre dostu malzemeleriyle Playsan, sadece oyun alanları değil, aynı zamanda topluluklara değer katan yaşam alanları da yaratmaktadır.

Her ayrıntıda güvenlik ve kaliteye öncelik vererek, hem çocuklar hem de aileler için unutulmaz deneyimler sunmaktadır.



## Uluslararası Oyun Parkı Çözümleri

Playsan olarak, 40'tan fazla ülkeye uzanan ihracat gücümüzle oyun alanlarını dünya çapında güvenle buluşturuyoruz. Farklı coğrafyalarda aynı kalite, güvenlik ve tasarım anlayışıyla ürettiğimiz oyun alanları, global marka vizyonumuzun temelini oluşturuyor.

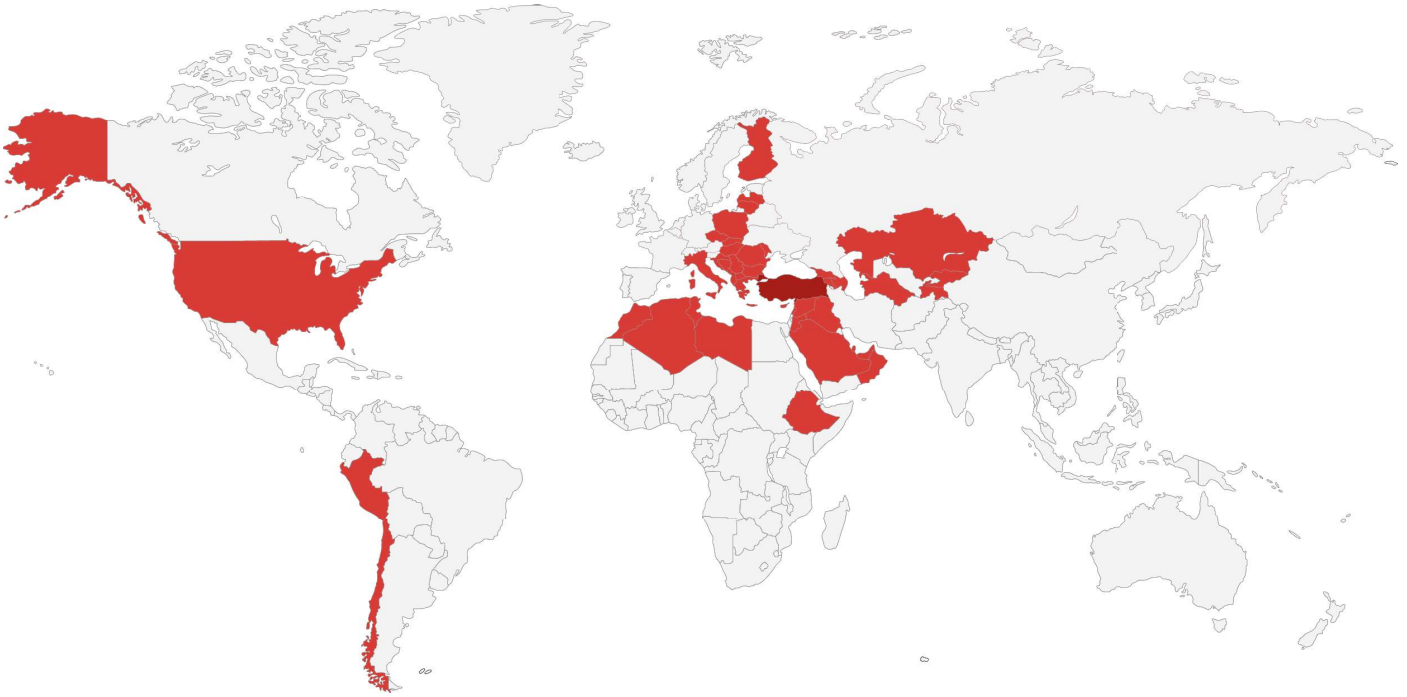

Arnavutluk  
Azerbaycan  
Birleşik Arap Emirlikleri  
Bosna Hersek  
Bulgaristan  
Çek Cumhuriyeti  
Etiyopya  
Fas  
Peru

Finlandiya  
Gürcistan  
Hırvatistan  
Irak  
İtalya  
Karadağ  
Katar  
Kazakistan  
Tajikistan

Kırgızistan  
Kosova  
Letonya  
Libya  
Litvanya  
Lübnan  
Macaristan  
Kuzey Makedonya

Malta  
Moldova  
Polonya  
Romanya  
Sırbistan  
Slovakya  
Suudi Arabistan  
Suriye

Şili  
Tunus  
Türkmenistan  
Umman  
Amerika Birleşik Devletleri  
Ürdün  
Yunanistan



## Uluslararası Standartlarda Üretim



Kalite ve güvenliği merkezine alan üretim anlayışımızla, ürünlerimizi ISO ve EN standartlarına uygun şekilde geliştiriyoruz. ISO 9001:2008, ISO 14001:2004, OHSAS 18001:2007, TS EN 1176 serisi, TS 12427, TS EN 16630 ve TSEK belgeleriyle güvence sunuyoruz.

### Uluslararası Standartlarla Üretiyoruz

Playsan olarak tüm üretim süreçlerimizi uluslararası kalite, çevre ve iş güvenliği standartlarına uygun şekilde yürütüyoruz. Ürünlerimiz; tasarım aşamasından üretime, malzeme seçiminden son kontrole kadar her adımda dayanıklılık, güvenlik ve uzun ömürlü kullanım hedefiyle geliştirilir.

Oyun alanlarında çocukların güvenliğini merkeze alan yaklaşımımızla; TS EN 1176 standartlarına uygun çözümler üretir, dış mekân koşullarına dayanıklı ve sürdürülebilir ürünler sunarız. Kalite yönetim sistemlerimiz sayesinde istikrarlı üretim, kontrollü süreç ve güvenilir tedarik anlayışıyla her projede aynı yüksek standardı korumayı amaçlarız.



# Üretim Aşamalarımız



## Lazer Kesim

Ürünlerimizin içerisinde yer alan metal ve sacların belirlenen standart ölçülerde kesilerek üretiminin yapılması işlemidir.

## Sac Büküm

Oyun parkları ürünlerinde kullanılacak sac levhaların, Abkant Pres Makinesi ile belirli açılarda uygun kalıplar kullanılarak şekillendirilmesi işlemidir.



## Gazaltı Kaynak

Metal tezgahlarında farklı parçaların birleştirme işlemlerinin yapılmasını sağlayan kaynak çeşididir.

## Kumlama

Metal yüzeylerde pas, kir, yağ ve kaynak çapağını temizlemek amacıyla uygulanan bir yüzey temizleme yöntemidir. Tüm metal ürünlerde bu işlem uygulanmaktadır.



## Elektrostatik Boya

Oyun elemanlarında kullanılan tüm metaller elektrostatik toz boya ile boyanmaktadır. Bu işlem ile ürünler estetik görünüm kazanırken her türlü hava şartlarına karşı uzun yıllar korunmaktadır.

## Plastisol Kaplama

Plastisol Kaplama uygulaması ile çocukların temas edebileceği keskin yüzeylere yumuşaklık kazandırılmakta, metallerin korozyona karşı korunması sağlanmakta ve zeminlerin kayganlığı önlenmektedir.





## Hammadde Hattı

Polietilen saf hammadde, belirli işlemlerden geçirilir. Renk solmasını önleyen ve UV ışınlarına karşı koruma sağlayan katkı maddeleri ile boyalar eklenerek, karıştırıcıda homojen hale getirilip üretime hazır hale getirilir.

## Plastik Malzeme Üretimi (Rotasyon)

Üretime hazır hale getirilen hammaddeler, kalıplara dökülerek rotasyon fırınlarında kontrollü şekilde pişirilip nihai ürün haline getirilir.



## Router İşleme

HPL, HDPE gibi malzemelerin üzerinde oyma, şekillendirme, rölyef ve kazıma işlemlerinin yapılmasıdır.

## Ahşap İşleme

Ahşap işleme süreçlerimizde; kamelya, bank ve piknik masaları gibi ürünler, dayanıklılık ve estetik ön planda tutularak üretilir. Seçilen ahşap malzemeler, modern işleme teknikleriyle şekillendirilmektedir.



## İp ve Bağlantı Sistemleri

İp ve Bağlantı Sistemleri; Yüksek mukavemetli halatlar ve bağlantı elemanları, hidrolik pres kullanılarak sabitlenir ve sökülemeyecek şekilde birleştirilir.

## Sevkiyat

Sevkiyat süreçlerimizde, ürünler güvenli şekilde paketlenerek hasarsız teslimat için özenle hazırlanır. Planlı lojistik organizasyonumuz sayesinde ürünler, zamanında ve eksiksiz olarak sevk edilir.



# Modern Kentler İçin Tasarlandı!

Kamusal alanlar, günün her anında farklı ihtiyaçlara cevap verir.

Dinlenmek, beklemek, buluşmak ya da sadece bir an durmak...

Playsan Kent Mobilyaları; her ihtiyaca uyum sağlayan, sağlam ve zamansız tasarımlar sunar.

Şehre uyum sağla.  
**Konforla kal.**





# İçindekiler

<b>DIŐ MEKAN ÇÖP KOVALARI</b>	<b>10-15</b>
<b>BANKLAR VE PİKNIK MASALARI</b>	<b>16-29</b>
<b>MUHTELİF KENT MOBİLYALARI</b>	<b>30-37</b>
<b>SATRANÇ MASALARI</b>	<b>38-39</b>



## DIŐ MEKAN ÇÖP KOVALARI

Çöp Kovaları, estetik tasarım ve dayanıklı yapıyı bir araya getirerek çevre düzenine katkı sağlar; fonksiyonel kullanımı ve uzun ömürlü yapısıyla öne çıkmaktadır.



### PM-01

Ürün Ölçüleri: 91X49X102cm

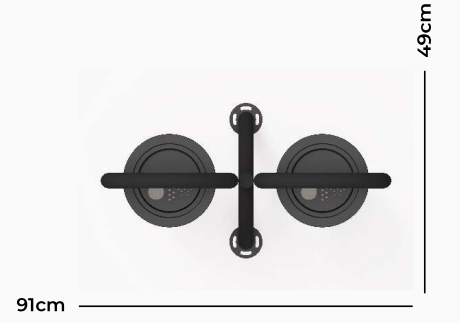

### PM-02

Ürün Ölçüleri: 49X29X75cm

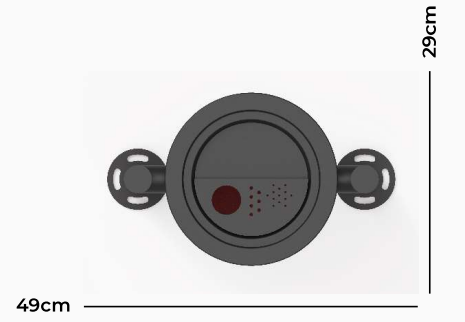

### PM-03

Ürün Ölçüleri: 49X29X102cm





**PM-04**

Ürün Ölçüleri: 49X46X71cm



**PM-05**

Ürün Ölçüleri: 82X43X106cm

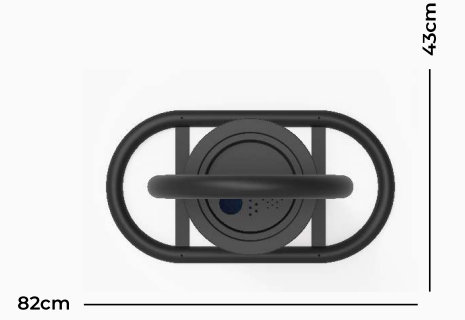

**PM-06**

Ürün Ölçüleri: 49X49X102cm





### PM-07

Ürün Ölçüleri: 46X29X76cm

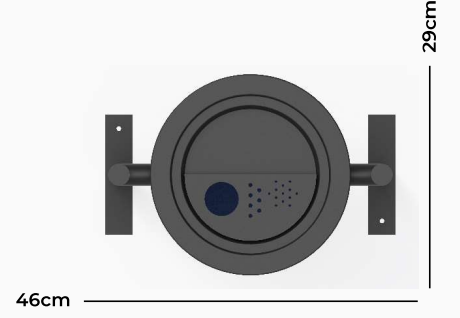

### PM-08

Ürün Ölçüleri: 48X45X100cm



### PM-09

Ürün Ölçüleri: 56X40X100cm

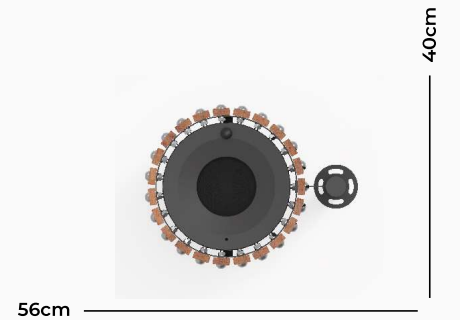



### PM-10

Ürün Ölçüleri: 100X40X102cm



### PM-11

Ürün Ölçüleri: 49X43X97cm

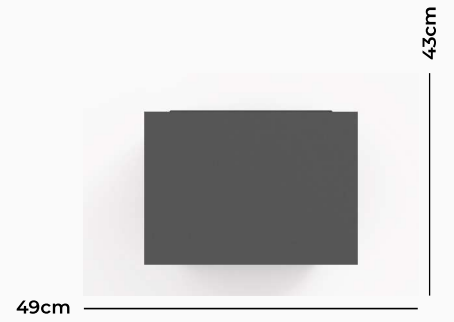

### PM-12

Ürün Ölçüleri: 48X48X65cm

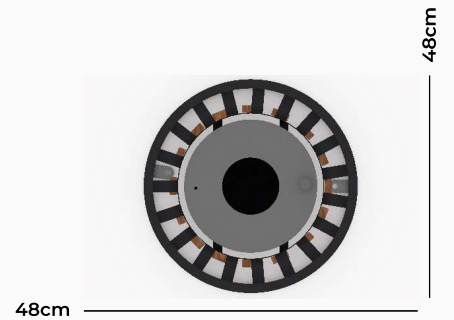



**PM-13**

Ürün Ölçüleri: 53X53X62cm

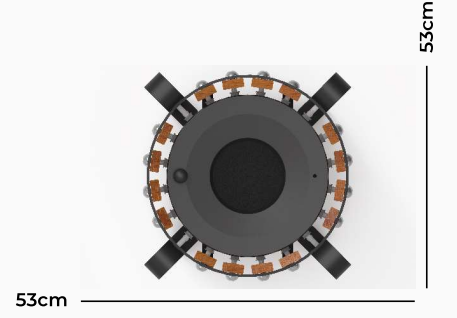

**PM-14**

Ürün Ölçüleri: 40X40X82cm

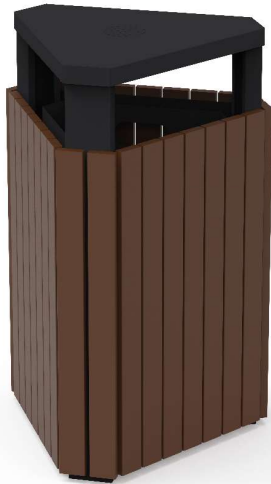
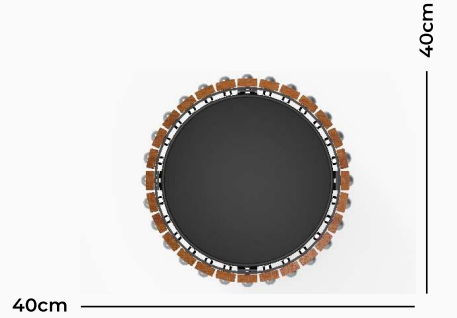

**PM-15**

Ürün Ölçüleri: 62X54X95cm

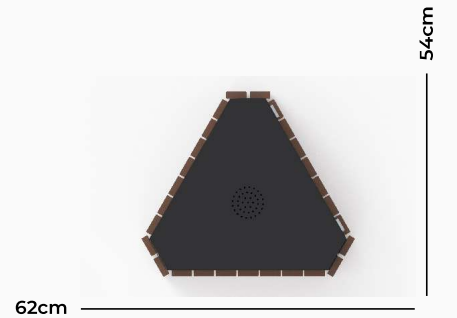



## **BANKLAR VE PİKNİK MASALARI**

Banklar ve Piknik Masaları, konfor ve dayanıklılığı modern tasarımla buluşturarak sosyal alanlara değer katar; ergonomik yapısı ve estetik görünümüyle uzun ömürlü çözümler sunmaktadır.



### PM-16

Kullanıcı Kapasitesi: 3  
Ürün Ölçüleri: 170X45X45cm

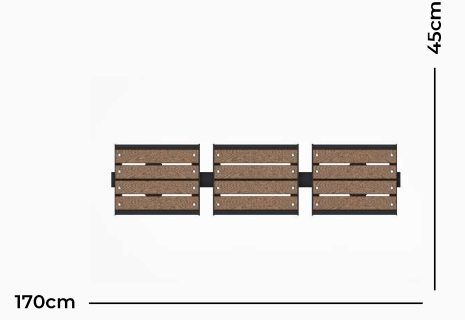

### PM-17

Kullanıcı Kapasitesi: 3  
Ürün Ölçüleri: 148X40X45cm

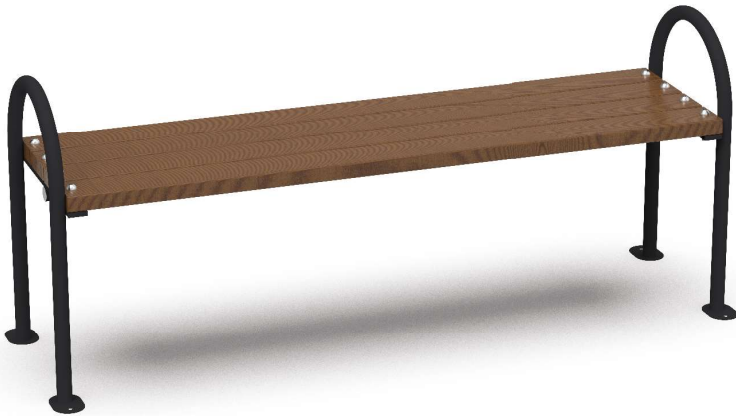
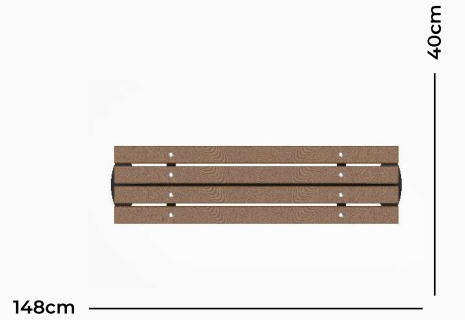

### PM-18

Kullanıcı Kapasitesi: 3  
Ürün Ölçüleri: 145X48X45cm

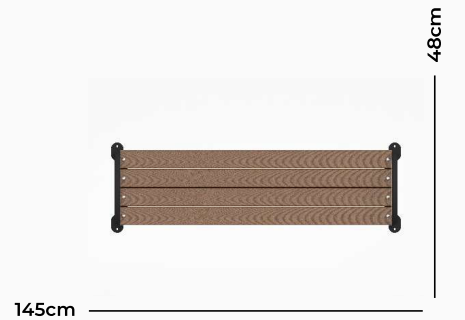



### **PM-19**

Kullanıcı Kapasitesi: 3  
Ürün Ölçüleri: 145X40X45cm

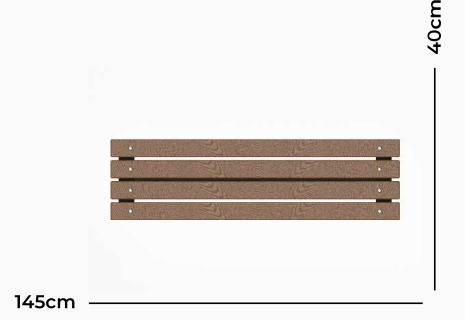

### **PM-20**

Kullanıcı Kapasitesi: 3  
Ürün Ölçüleri: 150X48X45cm

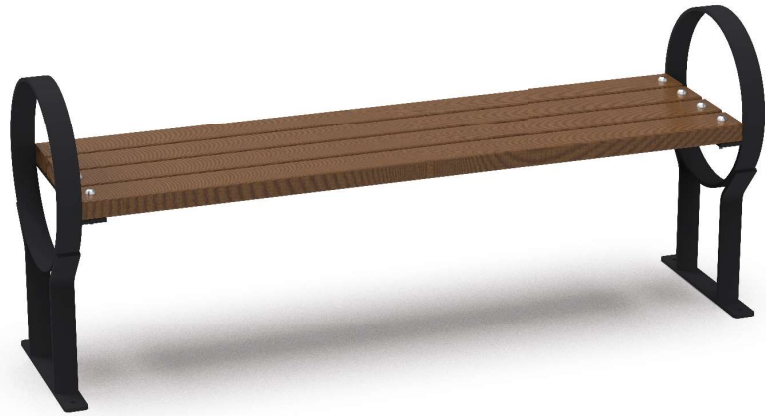
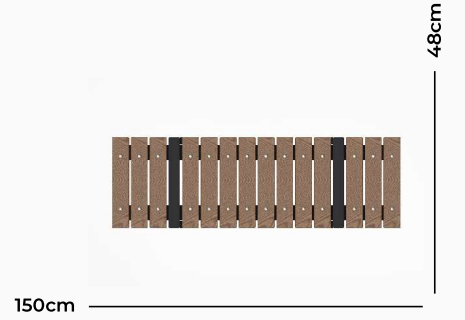

### **PM-21**

Kullanıcı Kapasitesi: 3  
Ürün Ölçüleri: 155X40X45cm





### PM-22

Kullanıcı Kapasitesi: 3  
Ürün Ölçüleri: 160X55X85cm

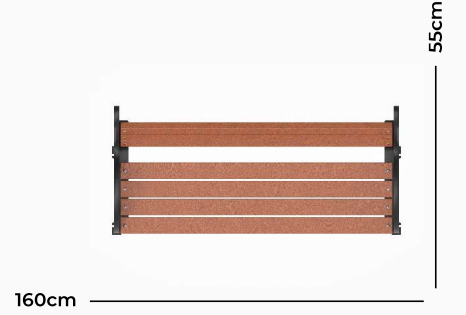

### PM-23

Kullanıcı Kapasitesi: 3  
Ürün Ölçüleri: 160X55X85cm



### PM-24

Kullanıcı Kapasitesi: 3  
Ürün Ölçüleri: 155X52X78cm





**PM-25**

Kullanıcı Kapasitesi: 3  
Ürün Ölçüleri: 160X55X85cm

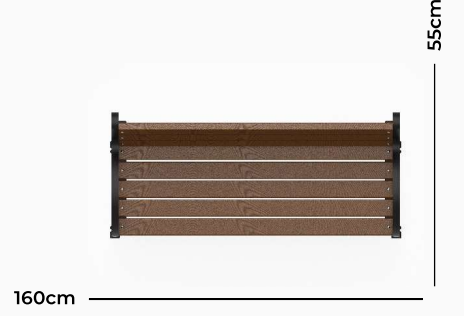

**PM-26**

Kullanıcı Kapasitesi: 3  
Ürün Ölçüleri: 160X55X85cm



**PM-27**

Kullanıcı Kapasitesi: 3  
Ürün Ölçüleri: 160X55X85cm

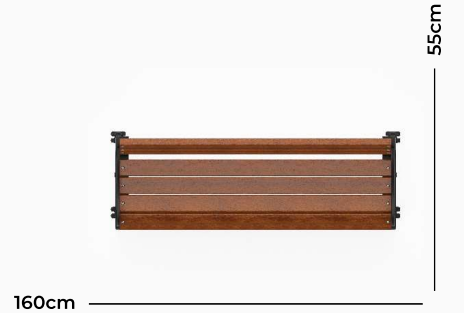



### PM-28

Kullanıcı Kapasitesi: 3  
Ürün Ölçüleri: 145X63X80cm

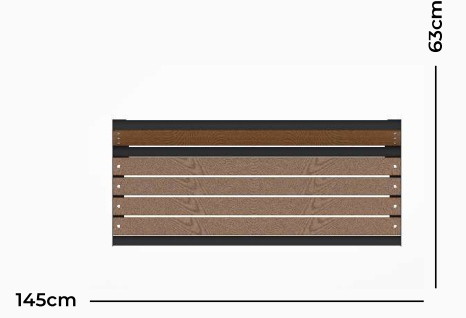

### PM-29

Kullanıcı Kapasitesi: 3  
Ürün Ölçüleri: 165X66X85cm

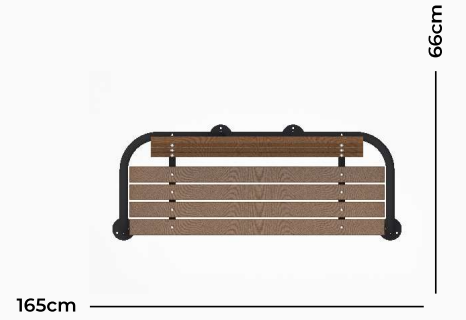

### PM-30

Kullanıcı Kapasitesi: 3  
Ürün Ölçüleri: 155X52X86cm

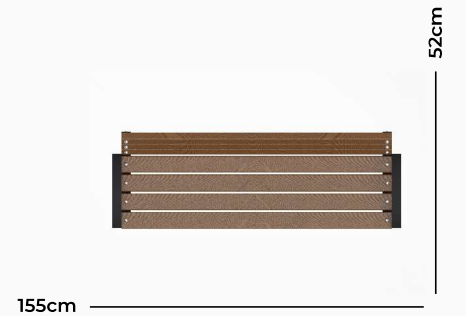



**PM-31**

Kullanıcı Kapasitesi: 3  
Ürün Ölçüleri: 145X53X81cm



**PM-32**

Kullanıcı Kapasitesi: 3  
Ürün Ölçüleri: 145X51X82cm

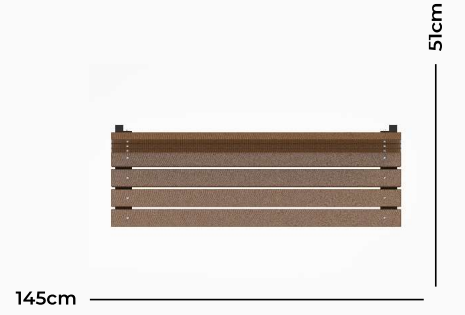

**PM-33**

Kullanıcı Kapasitesi: 3  
Ürün Ölçüleri: 155X51X78cm

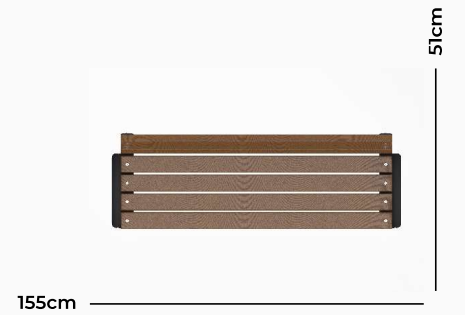



### PM-34

Kullanıcı Kapasitesi: 3  
Ürün Ölçüleri: 145X52X73cm

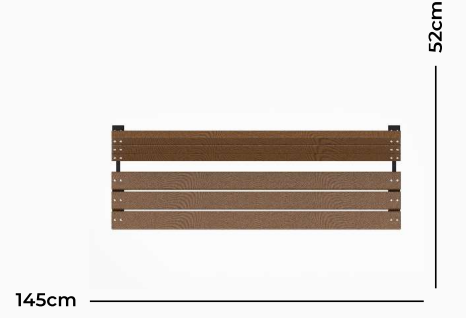

### PM-35

Kullanıcı Kapasitesi: 3  
Ürün Ölçüleri: 152X76X80cm



### PM-36

Kullanıcı Kapasitesi: 3  
Ürün Ölçüleri: 160X55X85cm





**PM-37**

Kullanıcı Kapasitesi: 3  
Ürün Ölçüleri: 145X62X80cm

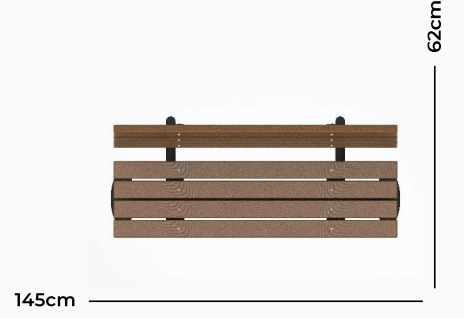

**PM-38**

Kullanıcı Kapasitesi: 4  
Ürün Ölçüleri: 220X58X86cm

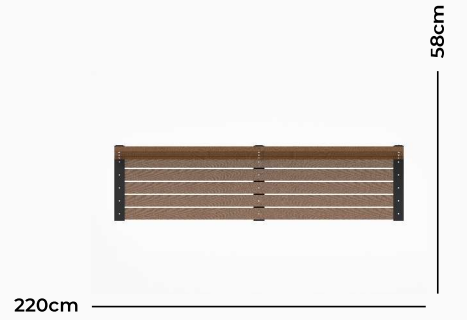

**PM-39**

Kullanıcı Kapasitesi: 4  
Ürün Ölçüleri: 250X58X82cm





### PM-40

Kullanıcı Kapasitesi: 5  
Ürün Ölçüleri: 250X54X45cm

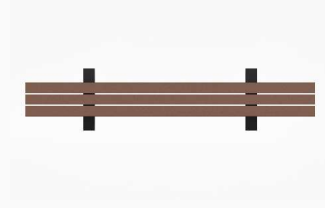

250cm

54cm



### PM-41

Kullanıcı Kapasitesi: 4  
Ürün Ölçüleri: 200X65X82cm



200cm

65cm



### PM-42

Kullanıcı Kapasitesi: 3  
Ürün Ölçüleri: 145X48X80cm



145cm

48cm



### **PM-43**

Kullanıcı Kapasitesi: 3  
Ürün Ölçüleri: 157X57X73cm

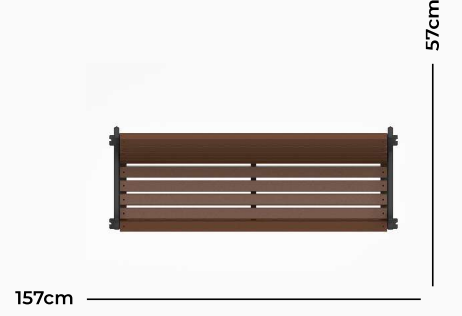

### **PM-44**

Kullanıcı Kapasitesi: 8  
Ürün Ölçüleri: 370X50X50cm

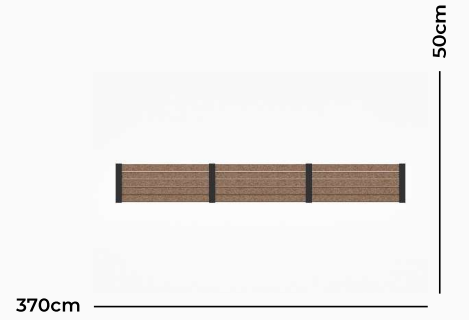

### **PM-45**

Kullanıcı Kapasitesi: 12  
Ürün Ölçüleri: 280X254X76cm





### PM-46

Kullanıcı Kapasitesi: 8  
Ürün Ölçüleri: 218X218X77cm

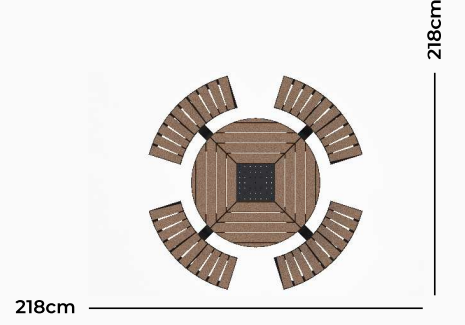

### PM-47

Kullanıcı Kapasitesi: 6  
Ürün Ölçüleri: 180X162X75cm



### PM-48

Kullanıcı Kapasitesi: 6  
Ürün Ölçüleri: 230X145X84cm

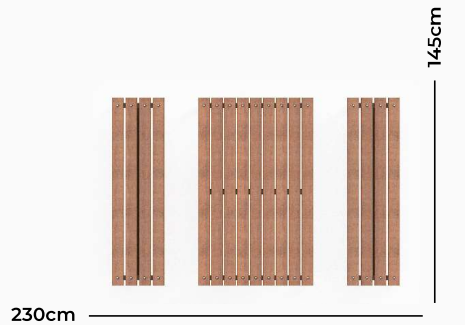



### **PM-49**

Kullanıcı Kapasitesi: 6  
Ürün Ölçüleri: 254X145X84cm

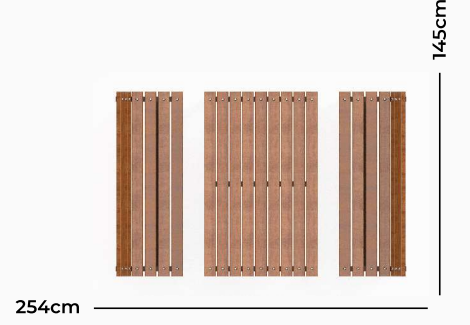

### **PM-50**

Kullanıcı Kapasitesi: 6  
Ürün Ölçüleri: 155X145X83cm

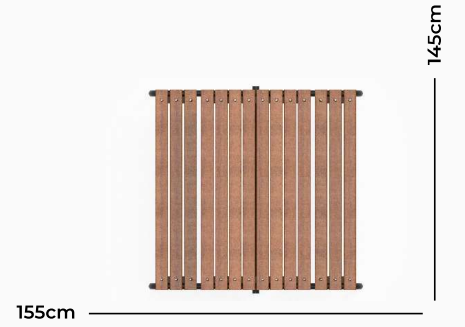

### **PM-51**

Kullanıcı Kapasitesi: 6  
Ürün Ölçüleri: 205X145X75cm

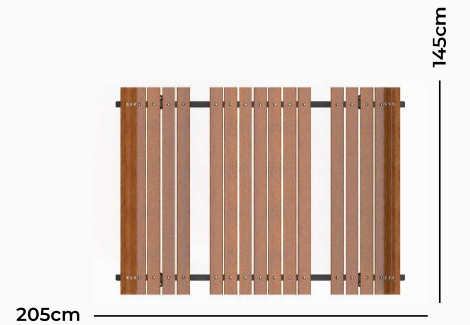



**PM-52**

Kullanıcı Kapasitesi: 8

Ürün Ölçüleri: 285X230X84cm

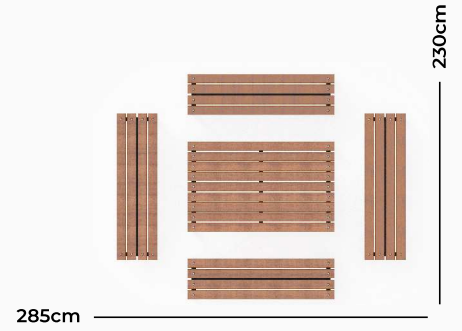



## MUHTELİF KENT MOBİLYALARI

Muhtelif Kent Mobilyaları, kamelyalar başta olmak üzere farklı ihtiyaçlara yönelik çözümleri modern tasarım anlayışıyla sunar; dayanıklı yapısı ve estetik detaylarıyla yaşam alanlarına değer katmaktadır.



### PM-53

Kullanıcı Kapasitesi: 3  
Ürün Ölçüleri: 211X167X255cm



### PM-54

Kullanıcı Kapasitesi: 3  
Ürün Ölçüleri: 220X97X250cm

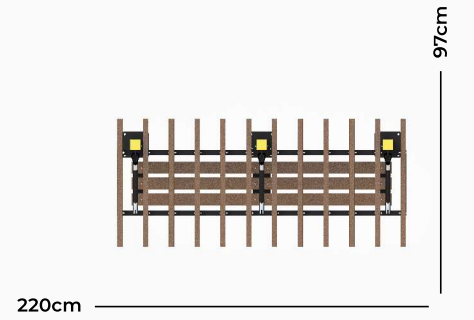

### PM-55

Kullanıcı Kapasitesi: 6  
Ürün Ölçüleri: 417X95X75cm

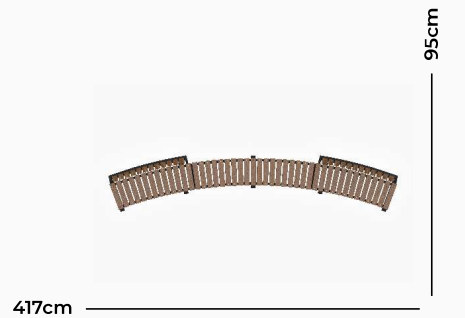



### PM-56

Kullanıcı Kapasitesi: 12  
Ürün Ölçüleri: 802X197X77cm

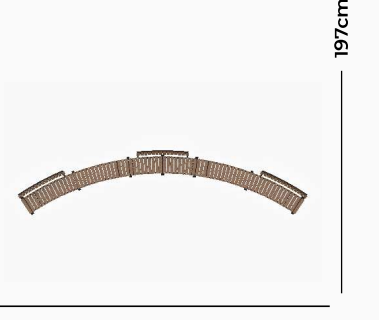

### PM-57

Kullanıcı Kapasitesi: 9  
Ürün Ölçüleri: 669X195X228cm

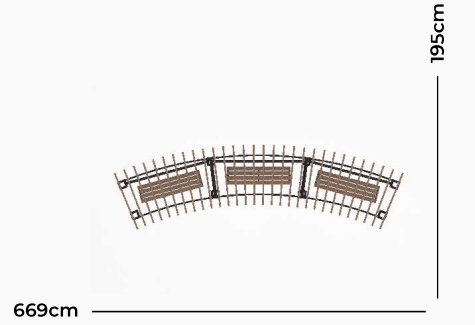

### PM-58

Kullanıcı Kapasitesi: 18  
Ürün Ölçüleri: 1236X355X229cm

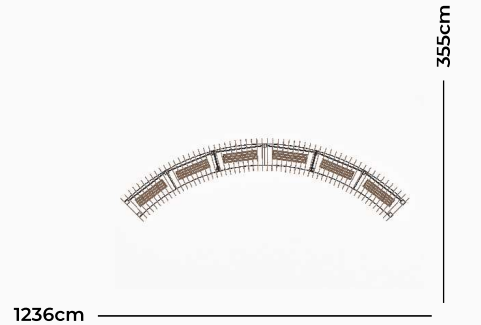



### PM-59

Kullanıcı Kapasitesi: 30  
Ürün Ölçüleri: 484X484X43cm

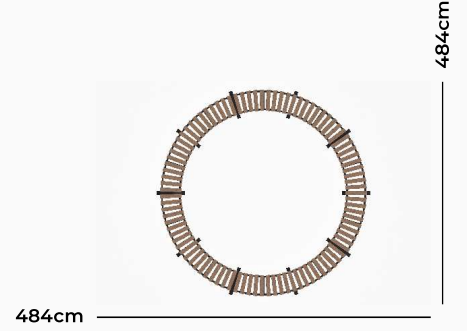

### PM-60

Kullanıcı Kapasitesi: 6  
Ürün Ölçüleri: 288X256X250cm



### PM-61

Kullanıcı Kapasitesi: 9  
Ürün Ölçüleri: 500X95cm

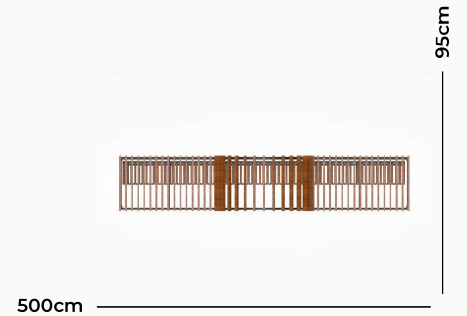



### PM-62

Kullanıcı Kapasitesi: 9  
Ürün Ölçüleri: 455X138cm

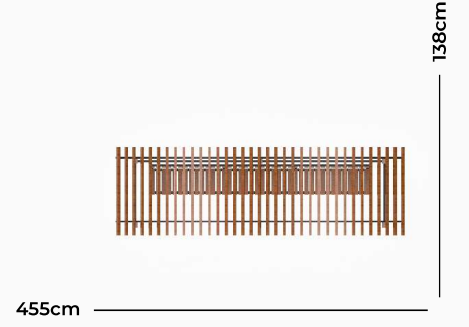

### PM-63

Kullanıcı Kapasitesi: 6  
Ürün Ölçüleri: 224X197X227cm



### PM-64

Kullanıcı Kapasitesi: 14+  
Ürün Ölçüleri: 300X300cm  
400X400cm

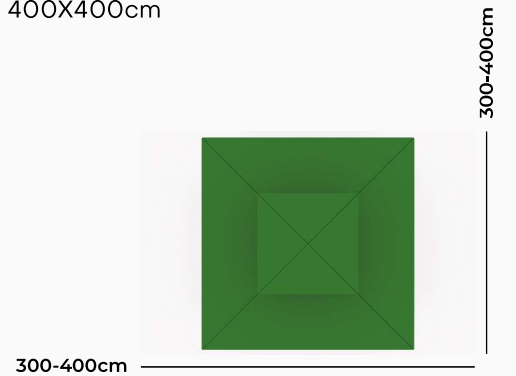



### PM-65

Kullanıcı Kapasitesi: 14+  
Ürün Ölçüleri: 300X300cm  
400X400cm

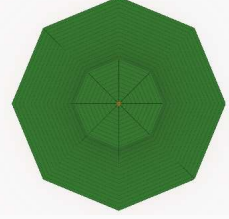

300-400cm

300-400cm



### PM-66

Kullanıcı Kapasitesi: 7  
Ürün Ölçüleri: 311X89X37cm



311cm

89cm



### PM-67

Kullanıcı Kapasitesi: 5  
Ürün Ölçüleri: 211X89X37cm



211cm

89cm



## PM-68

Kullanıcı Kapasitesi: 4

Ürün Ölçüleri: 66X21X70cm

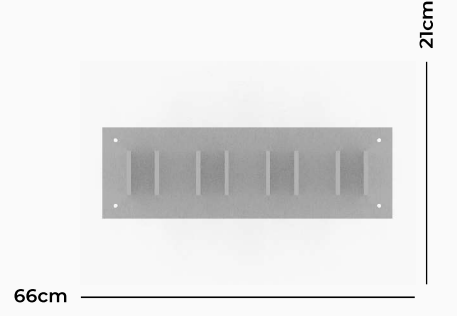





## SATRAŇ MASALARI

Dayanıklı yapısı ve fonksiyonel tasarımıyla öne çıkan satranç masalarımız, açık alanlarda sosyal etkileşimi artıran estetik bir çözüm sunar. Entegre satranç tablası ile kullanıcıları bir araya getirmektedir.



**PM-69**

Kullanıcı Kapasitesi: 4  
Ürün Ölçüleri: 157X157X76cm

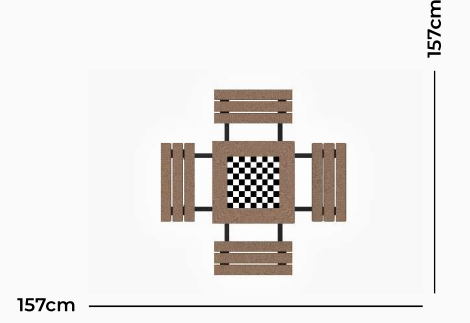

**PM-70**

Kullanıcı Kapasitesi: 4  
Ürün Ölçüleri: 193X157X76cm

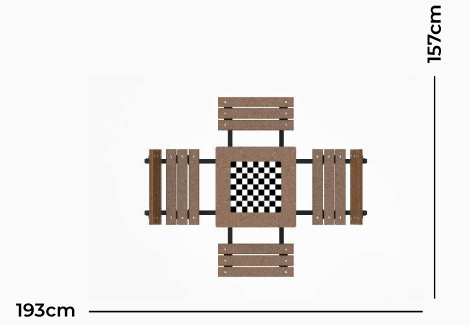



---

+90 537 958 02 63  
+90 530 185 67 89  
info@playsan.com  
www.playsan.com

OSB Mh. Yaylacık Cd. No: 34  
Selçuklu/Konya/TURKEY